



INDUSTRIASTORRES
SISTEMAS DE PVC

fábrica de ventanas y cerramientos **de pvc**
COMPROMISO **CAPACIDAD** TECNOLOGÍA



UNA EMPRESA PUNTERA EN LA
FABRICACIÓN Y DISTRIBUCIÓN DE
SISTEMAS DE PVC PARA
EMPRESAS Y PROFESIONALES

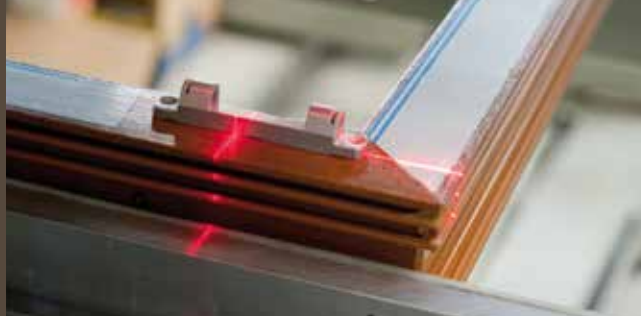

FABRICACIÓN Y DISTRIBUCIÓN, ASÍ DE SIMPLE

En Industrias Torres desde hace más de 35 años centramos nuestra actividad en la fabricación y distribución de sistemas de PVC para empresas y profesionales.

Toda nuestra capacidad productiva, comercial y logística se ponen al servicio de nuestros clientes con productos de un alto valor añadido, con plazos de entrega inmejorables y con la experiencia de una empresa líder en la distribución de sistemas de PVC.

Industrias Torres está presente en todo el territorio nacional, Portugal, Norte de África y Francia a través de un extensa red comercial y de distribución.

REHAU[®]

Roto

SAINT-GOBAIN
GLASS



TODOS NUESTROS PRODUCTOS SE ETIQUETAN CON SUS VALORES TÉRMICOS, ACÚSTICOS Y CUENTAN CON MARCADO **CE** CUMPLIENDO SOBRADAMENTE EL CTE



CONFIANZA EN UN PRODUCTO/SERVICIO

Nuestros productos con perfilaría en PVC proporcionan valores de aislamiento, estanqueidad y salubridad que cumplen holgadamente los requisitos del Código Técnico de Edificación. Su durabilidad, resistencia y versatilidad garantizan que usted pueda cumplir satisfactoriamente con sus clientes, sea cual sea el encargo realizado.

Equipo humano, tecnología en fabricación y logística coordinada nos permiten ofrecer productos y soluciones con excelentes niveles de acabado buscando en todo momento la satisfacción del cliente y un exhaustivo cumplimiento de los plazos de entrega.



ER-1542/2001





ELIJA, PERSONALICE Y SEPA
EN TODO MOMENTO EL
ESTADO DE SU PEDIDO Y CON
UN PLAZO MEDIO DE
FABRICACIÓN DE 15 DÍAS



1 Elija el sistema de perfil para puertas o ventanas que mejor se adapte al proyecto a realizar. Personalice marco, hoja, junquillo según los valores de aislamiento, ahorro energético, seguridad, etc. a conseguir.

2 Acabados con folio decorativo en PVC (24 referencias), colores lisos o lacados según carta de colores RAL. Gracias a nuestro sistema de laminación basado en colas termofusibles y a un exhaustivo control del proceso de laminado aseguramos resultados duraderos, fáciles de mantener y resistentes a productos de limpieza no abrasivos.

3 Sistemas de herrajes ROTO con garantía de 10 años, fiables y extremadamente resistentes en zonas de climatología adversas. Posibilidad de incorporar últimas tecnologías en herrajes E-TEC DRIVE® de ROTO y ENEO®.

4 Con o sin vidrio. Incorpore a su ventana si lo desea Saint-Gobain Glass con diferentes configuraciones de vidrio aislante (4-16-4; 4-14-6), bajo emisivos, de seguridad o panel decorativo de puerta (tablero contrachapado marino).





GRAN CAPACIDAD PRODUCTIVA.
ALTA CAPACIDAD LOGÍSTICA.
AMPLIA COBERTURA COMERCIAL Y
LA CONFIANZA EN UN PRODUCTO
CERTIFICADO Y DE
PROBADA CALIDAD



1 Apoyo técnico comercial para asesorarle en la solución y producto más adecuado, su instalación y servicio postventa. Todos nuestros productos cuentan con marcado CE y se etiquetan indicando su aislamiento térmico, acústico, resistencia al aire, etc.

2 Beníficiese de nuestra logística avanzada. Nuestros sistemas de PVC se distribuyen en un amplio territorio, Comunidad de Madrid, Lisboa, Bilbao, Islas Canarias, Azores, Nice, Algarbe, etc. son testigos de nuestras instalaciones.

3 Control y optimización de tiempos de fabricación y entrega. Industrias Torres incorpora a su sistema productivo control de tareas por código de barras y monitorizado del estado de pedidos con lo que usted sabrá en todo momento el estado de su pedido.

4 Ponemos a su disposición aplicaciones informáticas que le permitirán diseñar el cerramiento más adecuado a sus necesidades.



SISTEMAS de VENTANA



SISTEMAS OSCILO BATIENTES

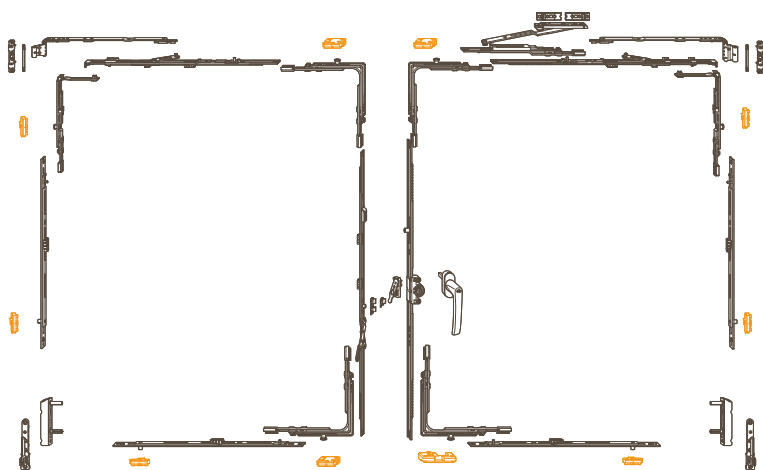

Herraje oscilobatiente 2 hojas con herraje perimetral

SISTEMA CORREDERA LINEAL

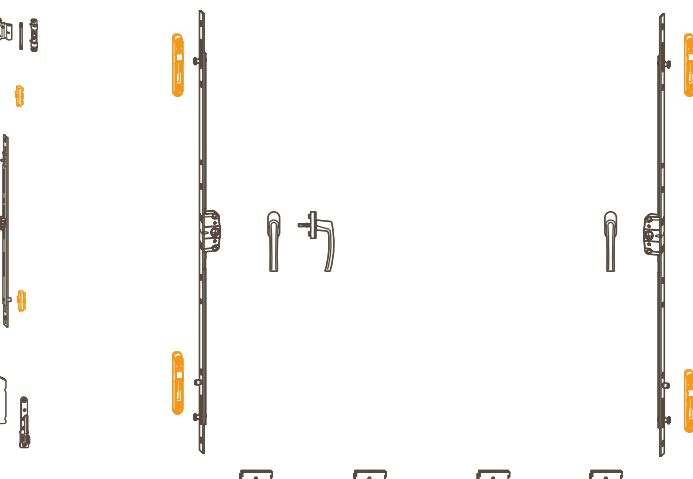

Herraje 2 hojas para corredera lineal



VENTANAS CON ALTOS VALORES DE AISLAMIENTO Y CON POSIBILIDAD DE ELEJIR COLORES, JUNQUILLOS, VIDRIOS

Diferentes sistemas de perfil para aperturas oscilo batientes y correderas montando sistemas de herraje donde prima la seguridad, la eficacia, comodidad de uso y facilidad de mantenimiento. Amplio catálogo de soluciones para cualquier tipo de edificación inclusive aquellas que requieran bajo consumo energético. Marcos y hojas con diferentes diseños que se integran a la perfección. Posibilidad de incorporar sistemas de apertura automática (E-TEC) y microventilación (Air Confort).



- Profundidad montaje_	70 mm / junta de tope	-
- Número de cámaras_	5/6 cámaras	Confección con 2, 3 y 4 hojas
- Aislamiento térmico_	Uf= 1,3 W/m²K (con refuerzo estándar)	Uf= 1,8 W/m²K
- Ahorro energético_	hasta 56%	-
- Aislamiento acústico_	hasta clase de protección 4 (VDI 2719)	(4/16/4): 29 (-1;-3) dB
- Acabado antirrobo_	hasta clase de resistencia 2 (DIN V ENV 1627)	hasta clase de resistencia 3 (DIN V ENV 1627)
- Impermeabilidad al aire y ráfagas de lluvia_	hasta clase carga/esfuerzo C (DIN18055)	aire (clase 3) / agua (clase 6B)

PERFIL IMITACIÓN MADERA

Ideal para rehabilitación o cambio de carpinterías con aspecto tradicional



5/6 cámaras aislantes Máximo aislamiento térmico y acústico Vidrios con diferentes configuraciones

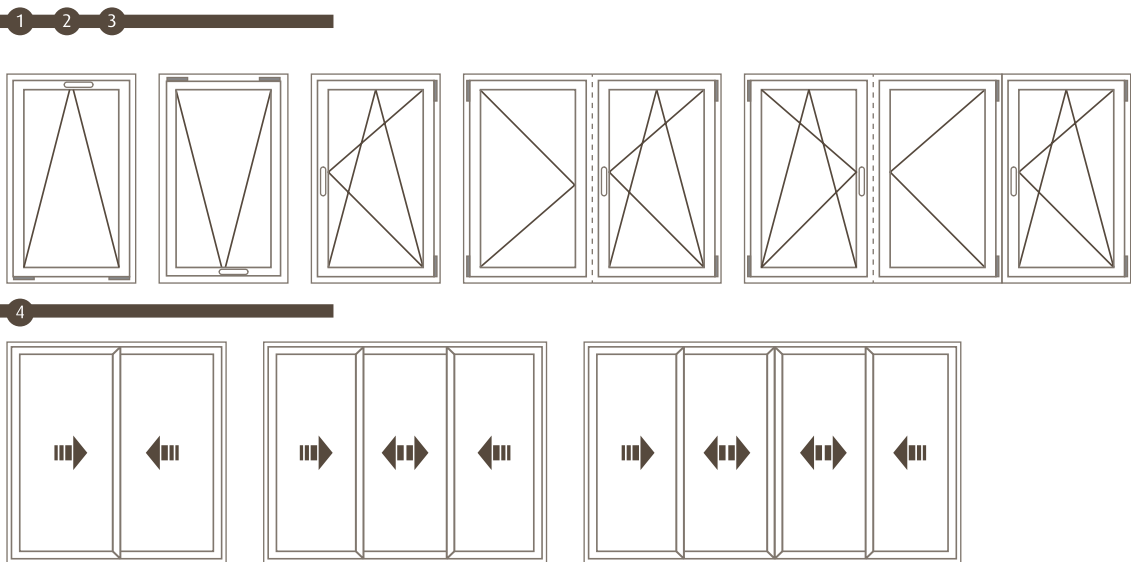

SISTEMAS DE APERTURA



SISTEMAS de PUERTA



PUERTA DE CALLE

BALCONERA CON CERRADURA

CORREDERA OSCILO-PARALELA

CORREDERA ELEVABLE

1

2

3

4

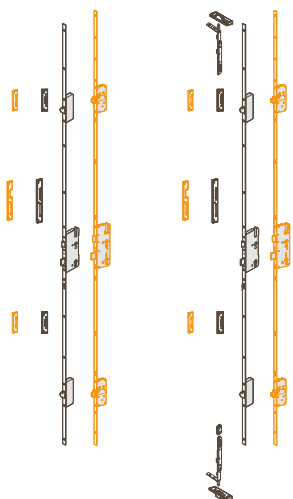

Herrajes para puerta de calle

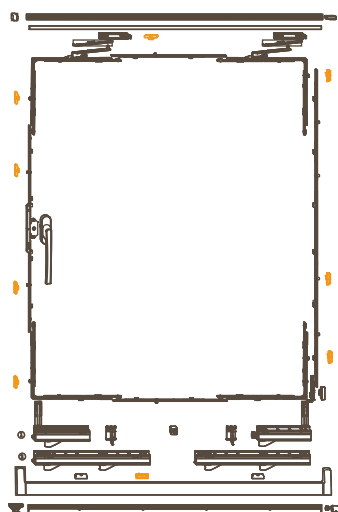

Herraje Oscilobatiente
Seguridad básica 1 hoja

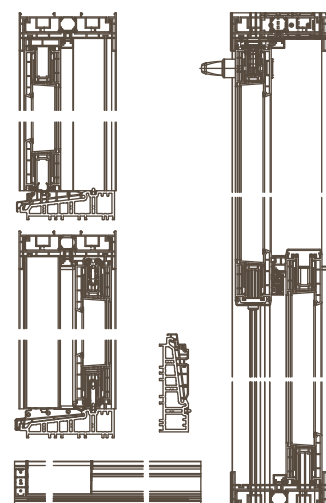



PUERTAS PARA DAR SERVICIO A TODAS LAS PARTES DE LA VIVIENDA Y AMPLIO CATÁLOGO DE ACABADOS DE PANELES DE PUERTA DE CALLE

Soluciones de apertura para corredera elevable, puerta de calle, balconera con cerradura, oscilo paralela con herrajes que procuran un funcionamiento suave y sin esfuerzos con un alto nivel de seguridad. Posibilidad de cubrir grandes huecos con variados sistemas de apertura y la incorporación de automatismos en el propio herraje de la puerta como ENEO® de ROTO.

	1 2 3	4
- Profundidad montaje_	70 mm	70 mm / junta de tope
- Número de cámaras_	4	4 en hoja / 5 en el marco
- Aislamiento térmico_	Uf= 1,9 W/m²K	excelente
- Acabado antirrobo_	hasta clase de resistencia 2 /UNE V ENV 1627)	-
- Impermeabilidad al aire y ráfagas de lluvia_	hasta la clase de solicitud 4 /UNVE EN 12207/9A /UNE EN 12208)	hasta la clase de solicitud A (RAL-GZ 996)



JUNQUILLO



MOLDURADO



CURVO



ANGULADO



1 2

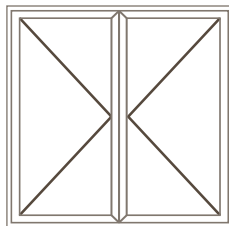
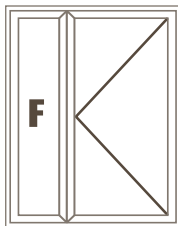
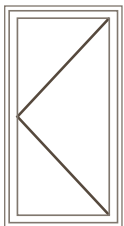

3

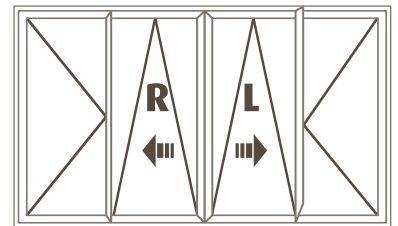
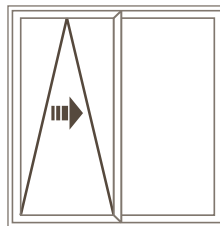

4

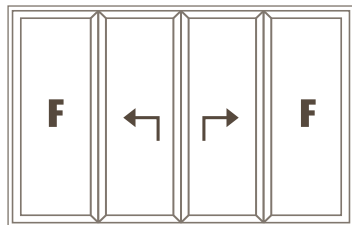
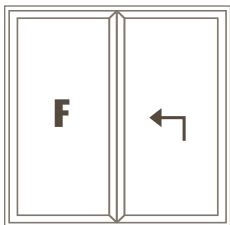

3

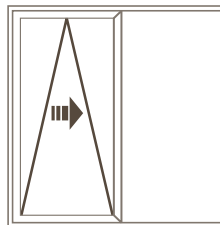

SISTEMAS DE APERTURA

SISTEMAS de PROTECCIÓN

SISTEMAS QUE INCORPORAN CAJÓN DE PERSIANA CON O SIN MOSQUITERA, LAMAS DE ALUMINIO INYECTADO, SISTEMAS DE CONTRA INTERIOR, CONTRA EXTERIOR Y POSIBILIDAD DE ELEGIR ENTRE MÚLTIPLES ACABADOS



Construcción	Cajón de persiana compuesto de perfiles encajables
Aplicaciones	Renovación y obra nueva
Sistemas de ventana	Integrables en todos nuestros sistemas de ventanas, independientemente de la profundidad constructiva del marco y del material del mismo
Altura constructiva/profundidad constructiva de los cajones	Cajón 155 (155/173 mm). Cajón 195 (195/215 mm). Cajón 245 (245/250 mm)
Mecanismos de accionamiento	Cinta, manivela o motor
Ejes de acero	Cajón 155 (ø40 mm). Cajón 195 (ø40/60 mm). Cajón 245 (ø60 mm)
Colocación de la tapa de registro	Cajón 155/195 (hacia el interior). Cajón 245 (opcional hacia el interior o hacia abajo)
Seguridad	Sistema antirrobo mediante seguro contra elevación intencionada integrada en el cabezal
Unión con el marco	Guía de unión para nuestro sistema de ventana
Guía de persiana	Para sistema de guía simple o doble con juntas de cepillo montadas en fábrica
Lamas	Lamas de aluminio térmica aislante
Accesorios	Mosquitera enrollable integrada (para cajón de 195 y 245)

SISTEMA DE PERSIANA

SISTEMA DE CONTRA INTERIOR

SISTEMA DE CONTRA EXTERIOR

Detalle sección cajón persiana

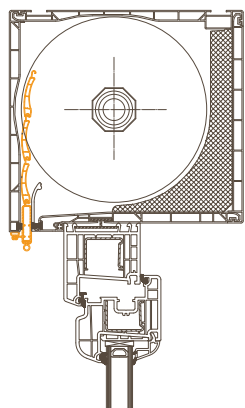

Guía persiana cajón normal



Guía persiana cajón con mosquitera

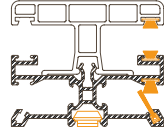

Detalle sección cajón persiana con mosquitera

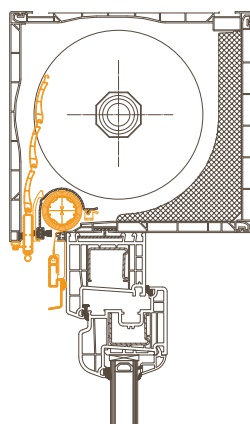

SISTEMAS de LAMINADO

SISTEMAS DE LAMINACIÓN CON COLAS TERMOFUSIBLES QUE GARANTIZAN DURABILIDAD Y FÁCIL MANTENIMIENTO. 24 ACABADOS COMBINABLES INTERIOR/EXTERIOR CON FOLIO DECORATIVO EN PVC



VERDE FORJA F612505

VERDE 612505

SIENA PR

SIENA PN

SAPALLY 3162002

ROBLE DORADO 2178001

ROBLE CLARO 3118076

ROBLE 3149008

PLATINO EF1540401

NOGAL 2178007

MARRON OSCURO 851850

MARRON 8017

GRIS CLARO 715505

CREMA 137905

CAOBA 2065021

BURDEOS 1300505

ANTRACITA FORJA F701605

ANTRACITA 701605

ALUMINIO 111320

ABEDUL 4363031

WINCHESTER 49240

BRONCE 91293

ANTRACITA METALIZADO 4361006

BLANCO PVC

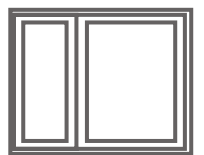
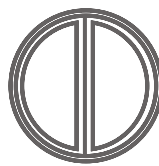

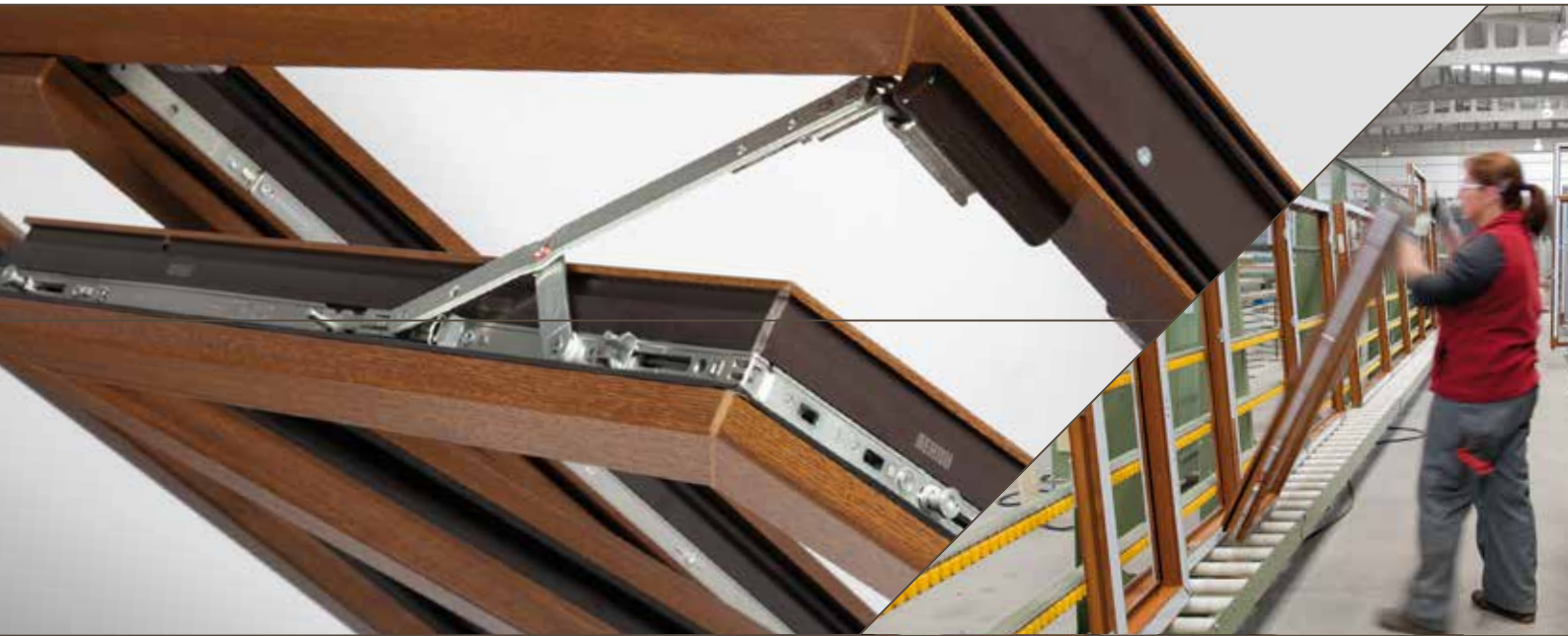

www.industriastorres.com

TEL +34 981 695 098
Anxeriz, 37. 15684 Tordoia.
A Coruña - España.
FAX +34 981 695 140
MAIL info@industriastorres.com



INDUSTRIASTORRES
SISTEMAS DE PVC



ER-1542/2001

